



MANUEL D'UTILISATION



POSTE D'APPEL T-540 PLUS SE DIGITALE SYSTÈME PLUS

Code 50122199

T-540 PLUS SE FR RÉV.0122

INTRODUCTION

Nous tenons tout d'abord à vous remercier et à vous féliciter pour l'acquisition de ce produit fabriqué par Golmar.

Notre engagement pour obtenir la satisfaction de clients comme vous est mis en évidence par notre certification ISO-9001 et par la fabrication de produits tels que celui que vous venez d'acquérir.

La technologie avancée de son intérieur ainsi qu'un strict contrôle de qualité feront que clients et utilisateurs profitent des innombrables prestations qu'offre ce matériel. Afin de bénéficier, dès sa mise en route, de toutes les fonctionnalités de ce produit, nous vous recommandons vivement de suivre attentivement ce manuel d'instructions.

INDEX

Introduction.....	2
Index.....	2
Consignes de sécurité.....	2
Caractéristiques.....	3
Fonctionnement du poste d'appel.....	3
Description du poste d'appel.....	
Description.....	4
LED d'état.....	4
Bornes de connexion.....	4
Poussoirs-fonction.....	5
Micro-interrupteur de programmation rapide SW1.....	5
Fixation du poste d'appel.....	6
Programmation du poste d'appel.....	7
Programmation rapide du poste d'appel.....	8
Programmation avancée (fonctions du poste d'appel).....	
Menu 1.....	8
-Modifier la mélodie d'une tonalité d'appel.....	8
-Activer / désactiver la fonction mode docteur.....	8
Menu 2.....	9
-Intercommunication avec poste d'appel / moniteurs Plus.....	9
-Modifier la fonction du poussoir B	9
-Modifier la fonction du poussoir C	9
Menu 3.....	9
-Répétition des tonalités d'appel.....	9
-Réglage de la « durée de communication avec la plaque (de rue) ».....	9
-Réglage de la durée « d'appel de la plaque (de rue) ».....	10
Menu 4.....	10
-Rétablir la « valeur par défaut » de toutes les options de la programmation avancée du poste d'appel.....	10
Connexions optionnelles.....	
-Activation de dispositifs auxiliaires.....	11
-Entrée du poussoir auxiliaire de la commande de gâche électrique de la plaque (de rue).....	11
-Intercommunication dans la même habitation.....	12
-Touche de réception des appels palier.....	12
-Nettoyage du poste d'appel.....	13
Schémas d'installation.....	14
Remarques.....	15









CONSIGNES DE SÉCURITÉ

- Éviter de serrer de façon excessive les vis de fixation du poste d'appel.
- Lors de l'installation ou de toutes interventions sur le système, **veiller à couper l'alimentation électrique.**
- L'installation et la manipulation de ces systèmes ne doivent être prises en charge que par le **personnel autorisé.**
- Toute l'installation doit passer à au moins **40 cm de toute autre installation.**
- Installez le poste d'appel dans un endroit sec et protégé, sans risque d'égouttement ou de projections d'eau.
- Éviter les emplacements trop proches d'une source de chaleur, humides, poussiéreux ou exposés à la fumée.
- Avant la mise sous tension du système, vérifier les connexions entre la plaque, l'alimentateur et les postes d'appel.
- Suivre à tout moment les instructions de ce manuel.

CARACTÉRISTIQUES

- Poste d'appel pour installation Plus.
- Poste d'appel avec installation de 4 fils communs.
- Poussoirs-fonction et d'accès à la programmation avancée (personnaliser les fonctions du poste d'appel).
- Secret total de conversation.
- Fonction d'auto-allumage.
- Fonction « mode docteur » « ouverture de la porte automatique » (voir la page 8).
- Intercommunication entre deux postes dans la même habitation.
- Entrée pour appel palier de l'habitation.
- Réglage du volume d'appel : maximum, moyen, minimum et muet « mode nuit », (voir la page 5 « poussoirs-fonction »).
- Entrée pour poussoir extérieure pour la gâche électrique de la plaque (de rue).
- Sortie vers sonnerie additionnelle.
- Appel à centrale de conciergerie principale et secondaire.
- Appel panique aux centrales de conciergerie.
- Différents types de tonalités d'appel permettant de distinguer les appels : Plaque, centrale de conciergerie, intercommunication et porte intérieure de l'habitation « HZ ».
- Activation de fonctions auxiliaires : éclairage d'escalier, une deuxième gâche électrique, etc.
- Micro-interrupteurs pour configurer l'adresse du poste d'appel « code d'appel » et principal/secondaire (mode de programmation rapide).
- Poussoir de commande de gâche électrique.
- LED d'état du poste d'appel.

FONCTIONNEMENT DU SYSTÈME

- Pour effectuer un appel, le visiteur doit appuyer sur le poussoir correspondant à l'habitation qu'il désire appeler ; des tonalités d'appel indiqueront que l'appel est en cours et la LED  de la plaque (de rue) s'allumera. À ce moment, le poste d'appel (moniteur) de l'habitation reçoit l'appel. Si ce poussoir a été pressé par erreur, le visiteur peut renouveler son appel en pressant le poussoir de l'habitation désirée.
- En ce qui concerne les systèmes intégrant plusieurs portes d'accès, la(es) autre(s) plaque(s) de rue seront automatiquement déconnectées. Si un autre visiteur souhaite appeler, des tonalités lui indiqueront que le canal est occupé et la LED  de la plaque de rue restera allumée.
- Plaques générales (mode EL501) : Si l'appel se fait depuis la plaque générale, la plaque intérieure du bâtiment recevant l'appel et les autres plaques générales existantes seront automatiquement déconnectées. Si un autre visiteur souhaite appeler depuis la plaque intérieure occupée, des tonalités lui indiqueront que le canal est occupé et la LED  de la plaque restera allumée. Si l'appel se fait depuis une autre plaque générale, des tonalités lui indiqueront que le canal est occupé et la LED  de la plaque générale clignotera pendant 3 secondes. Les plaques des autres bâtiments intérieurs pourront néanmoins être utilisées.
- Plaques générales (mode EL501) : Lorsque l'appel se fait depuis une plaque intérieure, les autres plaques intérieures pourront néanmoins être utilisées. Il est possible d'appeler les bâtiments intérieurs dont les plaques de rue ne sont pas utilisées depuis les plaques générales. Si une plaque intérieure occupée est appelée, des tonalités indiqueront que le canal est occupé et la LED  de la plaque générale clignotera pendant 3 secondes.
- La durée de l'appel est de 45 secondes, la LED d'état du poste d'appel principal s'allumera (en vert). Si dans le délai de 45 secondes, personne ne répond à l'appel, la LED d'état du poste d'appel principal s'allumera (en rouge), la LED  de la plaque (de rue) s'éteindra et le canal sera libéré.
- Pour établir une communication, il est nécessaire de décrocher le combiné du poste d'appel (moniteur), la LED d'état du poste d'appel (en vert) et la LED  de la plaque (de rue) s'allumeront.
- La communication prend fin après 1 minute et 30 secondes ou lorsque le combiné est raccroché. Une fois la communication terminée, la LED d'état du poste d'appel s'allumera (en rouge), la LED  de la plaque (de rue) s'éteindra et le canal sera libéré.
- Si vous souhaitez ouvrir la porte, pressez le poussoir de commande de la gâche électrique au cours du processus d'appel ou de communication : une seule pression active la gâche électrique pendant 3 secondes, la LED  s'allumera elle aussi pendant 3 secondes.
- On trouvera une description des poussoirs-fonction à la page 5.

DESCRIPTION DES POSTES D'APPEL

Description du poste d'appel T-540 Plus SE

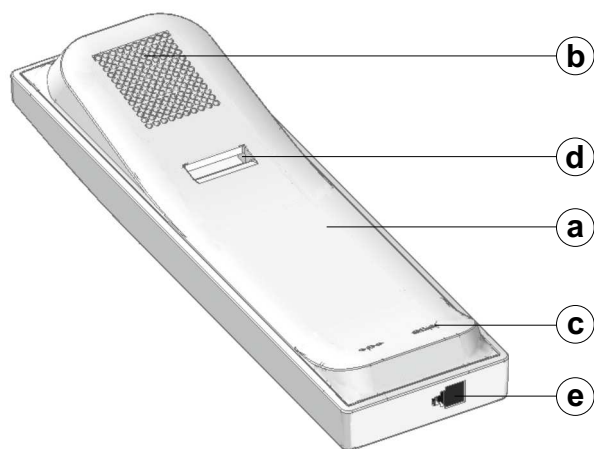

- a. Combiné.
- b. Grille HP.
- c. Micro.
- d. Système d'accrochage du combiné.
- e. Prises pour connecteurs du cordon.
- f. Poussoirs-fonction / programmation.
- g. LED d'état du poste d'appel :
 - Repos : LED rouge allumée.
 - Appel : LED verte allumée (poste d'appel princ.)
 - Communication : LED verte allumée.
 - Mode nuit : LED rouge clignote.
 - Mode docteur : LED verte clignote.
- h. Touche de fin communication.

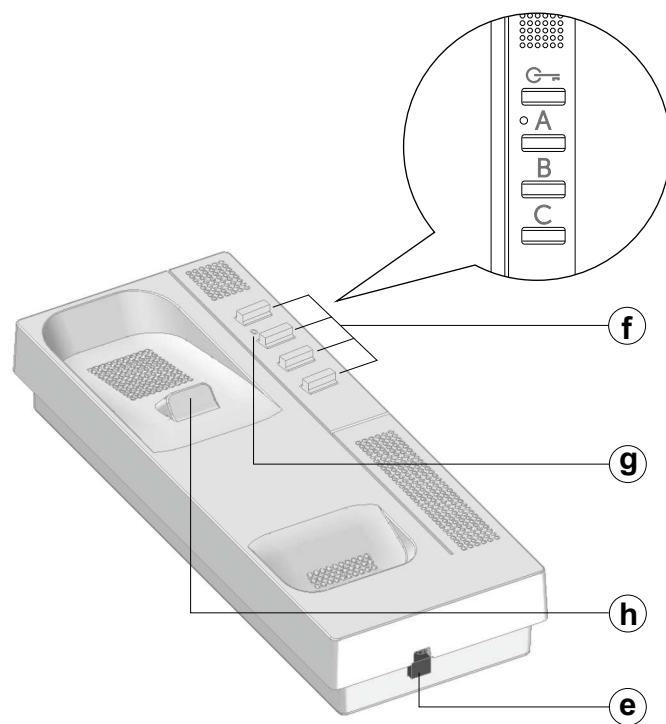

Description des bornes de connexion :

+	-	A	D	AP+	-	HZ-	SA	+	Int	A1
---	---	---	---	-----	---	-----	----	---	-----	----

+, - : Positif, négatif (alimentation 18 Vcc).

A, D : Communication audio, digital.

AP+ : Entrée pour touche auxiliaire d'ouverture de porte.

HZ- : Entrée pour touche sonnerie de porte.

SA: Sortie (négatif) pour sonnerie additionnelle (consommation maxi 250 mA).

INT : Intercommunication.

A1 : Sortie (négatif) pour activation de dispositif additionnel (consommation maxi 50 mA).

DESCRIPTION DES POSTES D'APPEL

Poussoirs-fonction :

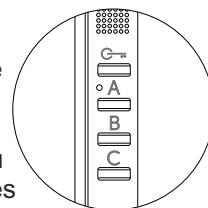

A Une pression brève « 1 seconde » : avec le poste d'appel au repos et le combiné raccroché, permet d'activer le mode volume de la tonalité d'appel. Une tonalité indiquera le volume actuel sélectionné. Chaque pression brève suivante de « 1 secondes » (réalisée dans un délai de « 5 secondes ») permet de régler le niveau du volume de la tonalité d'appel, et successivement (en mode carrousel) les réglages suivants (maximum, moyen, minimum et muet « mode nuit ». Remarque : La LED d'état en mode nuit » clignote en rouge). Pendant le processus d'appel, le poste d'appel émettra la tonalité d'appel et quittera le mode volume.

Indépendamment du volume établi, la tonalité de « l'appel palier » sera toujours établie sur le volume maximum.

Une pression longue de « 3 secondes » : avec le poste d'appel au repos et le combiné raccroché ou décroché, permet « d'allumer / d'éteindre » le poste d'appel. Après chaque réinitialisation du poste d'appel et au cours des 45 secondes suivantes, aucune opération ne pourra être réalisée.

(*) B Avec le combiné décroché, pour établir une intercommunication (dans la même habitation), réaliser une pression longue, suivie d'une tonalité de confirmation, afin d'appeler tous les postes d'appel de l'habitation. En réalisant des pressions brèves, 1 pression permet d'appeler le poste d'appel « principal », 2 pressions permettent d'appeler le poste d'appel « secondaire 1 », 3 pressions permettent d'appeler le poste d'appel « secondaire 2 », 4 pressions permettent d'appeler le poste d'appel « secondaire 3 », et 5 pressions permettent d'appeler le poste d'appel « secondaire 4 ». Seuls les postes d'appel T540 Plus SE et Tekna Plus SE permettent de bénéficier de ce mode d'appel d'intercommunication sélective. Cela est uniquement possible si aucun appel ni aucune communication n'est en cours.

(*) C Indépendamment de la position du combiné, permet d'activer le dispositif auxiliaire.

G Avec le combiné raccroché, permet de réaliser un appel panique aux centrales de conciergerie configurées pour recevoir ce type d'appel. Avec le combiné décroché, permet de réaliser un appel normal vers la centrale principale. Durant le processus de réception d'appel ou une communication, permet d'activer la gâche électrique.

(*) En mode de programmation rapide (voir la page 9), il est possible de modifier les fonctions par défaut des poussoirs-fonction **B** et **C** afin de les établir sur l'une des fonctions suivantes l'une après l'autre et par poussoir : (activation du dispositif additionnel « A1 », appel à la centrale de conciergerie secondaire, auto-allumage et intercommunication).

Description du micro-interrupteur de programmation rapide SW1 :

Le micro-interrupteur de programmation rapide SW1 se trouve sur la partie centrale du circuit. Pour y accéder, ouvrez le poste d'appel. Il permet de configurer le poste d'appel comme principal / secondaire et d'attribuer une adresse au poste d'appel.

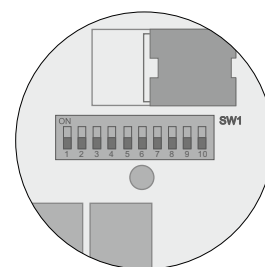

Important : ce type de programmation ne peut pas s'effectuer sur la plaque générale.

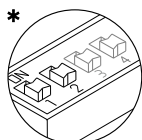

Dip1 et Dip2 : permettent de configurer le poste d'appel comme principal / secondaire.
 Dip1 et Dip2 sur OFF principal, Dip1 sur OFF et Dip2 sur ON secondaire 1, Dip1 sur ON et Dip2 sur OFF secondaire 2, Dip1 et Dip2 sur ON secondaire 3.

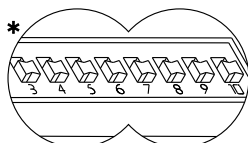

Dip3 à Dip10 : Pour configurer l'adresse du poste d'appel.
 Les interrupteurs placés en position OFF ont la valeur zéro.
 En position ON, une valeur leur est assignée, voir table des valeurs ci-dessous.
 Le code du poste d'appel sera égal à la somme des valeurs des interrupteurs placés sur ON.

Interrupteur n°:	3	4	5	6	7	8	9	10
Valeur sur ON:	128	64	32	16	8	4	2	1

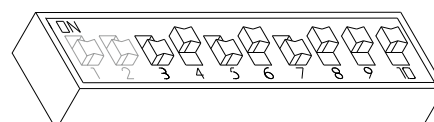

Exemple: 0+ 64+0+16+0+4+2+1=87

***Valeur d'usine**

INSTALLATION DES POSTES D'APPEL

Fixation du poste d'appel au mur :

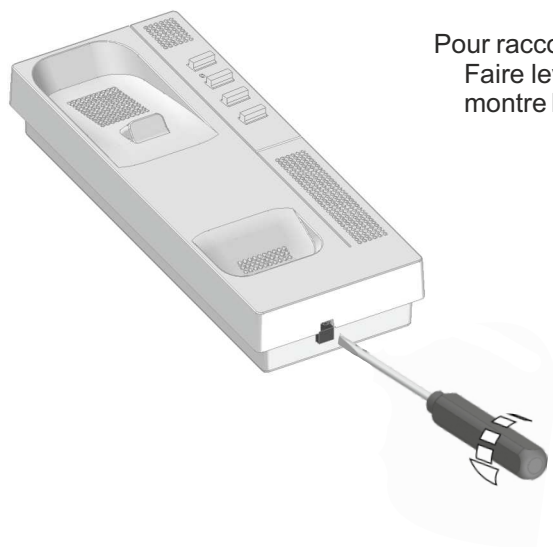

Pour raccorder le poste d'appel et le fixer au mur, il faut tout d'abord l'ouvrir. Faire levier avec un tournevis plat dans les rainures à cet effet, tel que le montre le dessin.

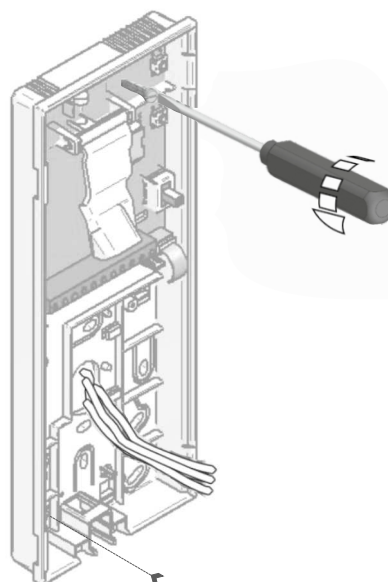

Éviter les emplacements trop proches d'une source de chaleur, poussiéreuse ou exposés à la fumée. Le poste d'appel peut être installé directement sur un mur : Pour le fixer directement au mur, percer deux trous de 6 mm au niveau des positions prévues à cet effet, en utilisant des chevilles de 6 mm et des vis de Ø 3,5 x 25 mm.

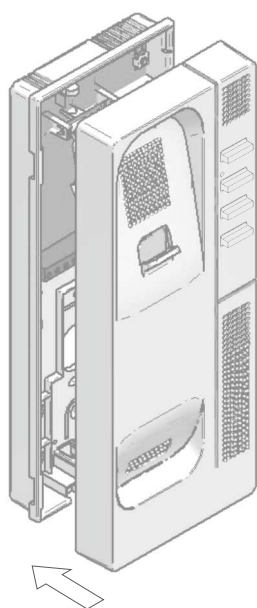

Passer les câbles par le trou prévu à cet effet, et les brancher à l'étrier selon les schémas d'installation. Refermer le poste d'appel comme indiqué sur le dessin. Une fois le poste fermé, connecter le combiné au moyen du cordon téléphonique et le placer en position raccroché.

PROGRAMMATION DES POSTES D'APPEL

Programmation des postes d'appel T-540 Plus SE:

Rechercher le micro-rupteur de configuration SW2, situé sur le côté en haut à gauche à l'arrière du module EL632/PLUS, et le placer le numéro 2 sur ON. La plaque de rue émettra un signal sonore indiquant qu'il se trouve en mode programmation.

Pour les systèmes comportant plus d'une plaque de rue, effectuer cette opération uniquement sur la plaque principale.

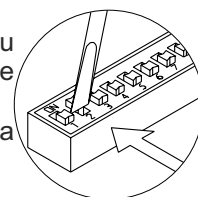

Important : Pour procéder à ce mode de programmation, les DIP du micro-interrupteur de programmation rapide SW1 du poste d'appel doivent être placés sur **OFF**.

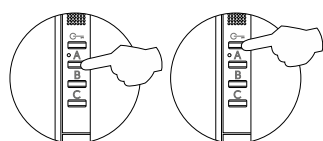

Éteindre le poste à programmer.
Une fois éteint, presser le poussoir de la commande de gâche.

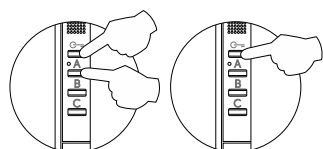

Tout en maintenant le bouton de gâche appuyé, allumer le poste.



Pour indiquer que l'équipement est prêt à être programmé, la plaque (de rue) et le combiné du poste émettrons des signaux sonores (la LED du poste d'appel restera allumée en rouge), le poussoir de la gâche électrique peut alors être relâché. décrocher le combiné pour établir la communication.



Presser le poussoir de la plaque correspondant au poste devant recevoir l'appel.
La plaque (de rue) et le combiné du poste d'appel émettront alors une série de tonalités (la LED du poste d'appel clignotera en rouge).

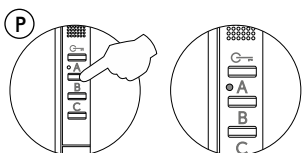

P Pour programmer le poste d'appel comme poste d'appel *Principale*, presser le poussoir **A** pendant 3 secondes, (la LED du poste d'appel reste allumée en rouge).

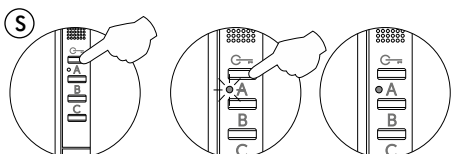

S Pour le programmer comme moniteur *Secondaire 1*, presser le poussoir **G** une fois, la LED d'état clignotera (en vert) une fois, et ainsi de suite jusqu'au moniteur *Secondaire 4*, presser le poussoir **G** quatre fois, la LED d'état clignotera (en vert) quatre fois.

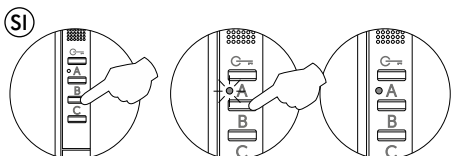

SI Pour programmer le poste d'appel comme poste d'appel *Secondaire + Intercom.*, presser le poussoir **B**, la LED clignotera (en vert) une fois. Par la suite, presser le poussoir **A** pendant 3 secondes, (la LED du poste d'appel reste allumée en rouge).

Chaque habitation doit avoir un seul poste principal. Si d'autres unités sont installées en parallèle, elles doivent être configurées comme secondaires, qu'il s'agisse de postes d'appel ou de moniteurs

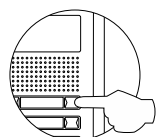

Effectuer un appel pour vérifier que le poste est bien programmé. Programmer les autres postes de la même manière.

Finaliser la programmation en replaçant le micro-interrupteur de programmation en position OFF. En cas d'oubli, la plaque de rue émettra régulièrement un signal indiquant que le portier se trouve toujours en programmation.

PROGRAMMATION DES POSTES D'APPEL

Description du micro-interrupteur de programmation rapide SW1 :

Le micro-interrupteur de programmation rapide SW1 se trouve sur la partie centrale du circuit. Pour y accéder, ouvrir le poste d'appel.
Il permet de configurer le poste d'appel comme poste d'appel principal / secondaire et d'attribuer une adresse au poste d'appel.

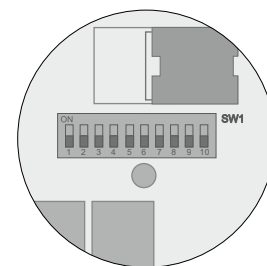

Important : ce type de programmation ne peut pas s'effectuer sur la plaque générale.

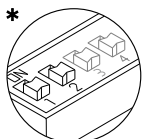

Dip1 et Dip2 : permettent de configurer le poste d'appel comme principal / secondaire.
Dip1 et Dip2 sur OFF principal, Dip1 sur OFF et Dip2 sur ON secondaire 1, Dip1 sur ON et Dip2 sur OFF secondaire 2, Dip1 et Dip2 sur ON secondaire 3.

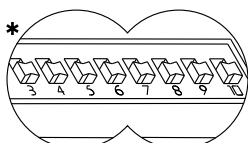

Dip3 à Dip10 : Pour configurer l'adresse du poste d'appel.
Les interrupteurs placés en position OFF ont la valeur zéro.
En position ON, une valeur leur est assignée, voir table des valeurs ci-dessous.
Le code du poste d'appel sera égal à la somme des valeurs des interrupteurs placés sur ON.

Interrupteur n°:	3	4	5	6	7	8	9	10
Valeur sur ON:	128	64	32	16	8	4	2	1

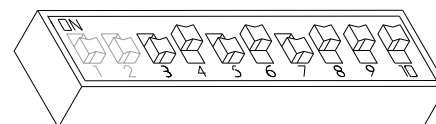

Exemple: 0+ 64+0+16+0+4+2+1=87

*Valeur d'usine

Programmation avancée des postes d'appel T540 Plus SE :

La programmation avancée permet de modifier les options de configuration par défaut du poste d'appel :

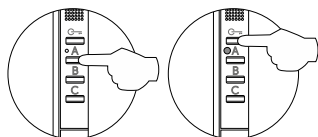

Éteindre le poste à programmer.
Une fois éteint, presser le poussoir **G** (pendant 3 secondes avec V03 et antérieur ou pendant 5 secondes avec V04 et ultérieure du poste d'appel T540 PLUS SE) pour accéder au « Menu 1 » de la programmation avancée, le poste d'appel émettra une série de tonalités et la LED reste allumée en orange.

Menu 1:

Permet de modifier l'option souhaitée :

- Modifier la mélodie d'une tonalité d'appel :

Le poste d'appel dispose de différentes tonalités d'appel qui permettent de distinguer chaque appel. Les mélodies par défaut établies pour les tonalités d'appel peuvent être modifiées par celles dont dispose le poste d'appel.

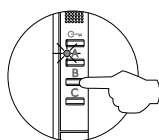

Sélectionner la tonalité d'appel à modifier : Pour sélectionner la tonalité d'appel souhaitée, presser successivement sur le poussoir **B**, la LED d'état émettra une série de clignotements pour indiquer la tonalité établie (de 1 à 4 clignotements) en observant l'ordre suivant (tonalité d'appel de la plaque, centrale de conciergerie, appel d'intercommunication et appel palier « HZ »). Une fois la dernière tonalité atteinte, il suffit de presser une nouvelle fois le poussoir pour revenir sur la première tonalité, la LED d'état clignotera 1 fois (mode carrousel).

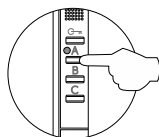

Pour sélectionner la mélodie de la tonalité d'appel (choisie à l'étape précédente), presser sur le poussoir **A** jusqu'à entendre la mélodie souhaitée « mode carrousel ».

- Activer / désactiver la fonction mode docteur : Mode docteur désactivé (valeur par défaut).

La fonction « mode docteur » permet de commander la gâche électrique automatiquement 5 secondes après l'appel depuis la plaque (de rue) sans avoir à établir une communication ni presser la touche **G** de commande de gâche. 20 secondes après, l'appel prendra fin et le canal sera libéré.

(Seul le poste d'appel principal peut être configuré en « mode docteur »).

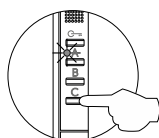



Pour activer le mode docteur : Presser sur le poussoir **C**, la LED d'état clignotera 2 fois afin d'indiquer que la fonction est activée ou bien 1 seule fois afin d'indiquer qu'elle est désactivée.

PROGRAMMATION DES POSTES D'APPEL

Suite de la page précédente

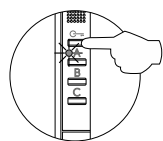
- Accéder au « menu 2 » ou quitter le mode de programmation :



Pour accéder au « menu 2 », presser brièvement le poussoir , la LED d'état clignotera 2 fois.
Pour quitter le mode de programmation, presser le poussoir  pendant 3 secondes, la LED d'état s'éteindra (se reporter à la page 10).

Menu 2:

Permet de modifier l'option souhaitée :

- Intercommunication avec postes d'appel / moniteurs Plus : Intercommunication avec postes d'appel / moniteurs Plus SE (valeur par défaut).

Si une habitation dispose de plusieurs postes d'appel T-540 Plus, moniteurs Tekna Plus et postes d'appel T-540 Plus SE, il est alors nécessaire de configurer les postes d'appel T-540 Plus SE mode « Intercommunication avec postes d'appel / moniteurs Plus », car les postes d'appel T-540 Plus et les moniteurs Tekna Plus ne permettent pas de réaliser un appel d'intercommunication avec un poste d'appel / moniteur donné de l'habitation. Cela permet que tous les moniteurs / postes d'appel de l'habitation puissent recevoir l'appel d'intercommunication.

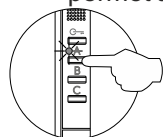

Pour activer le mode « d'intercommunication avec des postes d'appel / moniteurs Plus » : Presser le poussoir **A**, la LED d'état clignotera 1 fois afin d'indiquer que la fonction se trouve en mode « intercommunication avec postes d'appel / moniteurs Plus », ou bien elle clignotera 2 fois pour indiquer que la fonction est en mode « intercommunication avec postes d'appel / moniteurs Plus SE.

- Modifier la fonction du poussoir B : Fonction d'intercommunication (valeur par défaut).

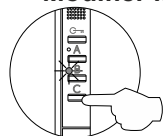

Sélectionner la fonction que l'on souhaite attribuer au poussoir **B** : Pour sélectionner une fonction, presser successivement le poussoir **B**, la LED d'état émettra une série de clignotements pour indiquer que la fonction est établie (de 1 à 4 clignotements) en observant l'ordre suivant (activation de dispositifs additionnel « A1 », appel à centrale de conciergerie secondaire, auto-allumage et intercommunication). Une fois la dernière fonction atteinte, il suffit de presser une nouvelle fois le poussoir pour revenir sur la première fonction et la LED d'état clignotera 1 fois (mode carrousel).

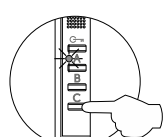

- Modifier la fonction du poussoir C : Fonction activation dispositifs aux. « A1 » (valeur par défaut).

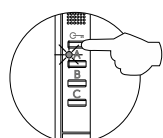

Sélectionner la fonction que l'on souhaite attribuer au poussoir **C** : Pour sélectionner une fonction, presser successivement le poussoir **C**, la LED d'état émettra une série de clignotements pour indiquer que la fonction est établie (de 1 à 4 clignotements) en observant l'ordre suivant (activation de dispositifs additionnel « A1 », appel à centrale de conciergerie secondaire, auto-allumage et intercommunication). Une fois la dernière fonction atteinte, il suffit de presser une nouvelle fois le poussoir pour revenir sur la première fonction et la LED d'état clignotera 1 fois (mode carrousel).

- Accéder au « menu 3 » ou quitter le mode de programmation :



Pour accéder au « menu 3 », presser brièvement le poussoir , la LED d'état clignotera 3 fois.
Pour quitter le mode de programmation, presser le poussoir  pendant 3 secondes, la LED d'état s'éteindra (se reporter à la page 10).

Menu 3:

Permet de modifier l'option souhaitée :

- Répétition des tonalités d'appel : Une répétition (valeur par défaut).

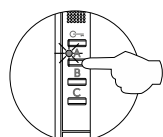

Pour « répéter la tonalité d'appel » du poste d'appel : Pour répéter les tonalités d'appel, presser successivement sur le poussoir **A**, la LED d'état émettra une série de clignotements pour indiquer l'option choisie (de 1 à 3 clignotements) en observant l'ordre suivant (1, 2 ou 3 répétitions). Une fois la dernière option atteinte, il suffit de presser une nouvelle fois le poussoir pour revenir sur la première option et la LED d'état clignotera 1 fois (mode carrousel).

- Réglage de la « durée de communication avec la plaque de rue » : 90 secondes (valeur par défaut).

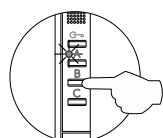

Pour modifier la « durée de communication avec la plaque de rue » : Pour sélectionner la durée de communication avec la plaque (de rue), presser successivement sur le poussoir **B** (1 : 60 s, 2 : 90 s, 3 : 120 s et 4 : 150 s), la LED d'état émettra une série de clignotements pour indiquer l'option de durée établie (de 1 à 4 clignotements) en observant l'ordre suivant (1, 2, 3 ou 4 secondes). Une fois la dernière option de durée atteinte, il suffit de presser une nouvelle fois le poussoir pour revenir sur la première option de durée et la LED clignotera 1 fois (mode carrousel).

Suite

PROGRAMMATION DES POSTES D'APPEL

Suite de la page précédente

- Réglage de la durée « d'appel de la plaque de rue » : 45 secondes (valeur par défaut).

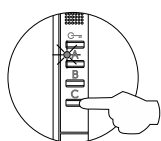

Pour modifier la durée « d'appel de la plaque de rue » : Pour sélectionner la durée d'appel avec la plaque (de rue), presser successivement sur le poussoir **C** (1 : 30 s, 2 : 45 s, 3 : 60 s et 4 : 90 s), la LED d'état émettra une série de clignotements pour indiquer l'option de durée établie (de 1 à 4 clignotements) en observant l'ordre suivant (1, 2, 3 ou 4 secondes). Une fois la dernière option de durée atteinte, il suffit de presser une nouvelle fois le poussoir pour revenir sur la première option de durée et la LED clignotera 1 fois (mode carrousel).

- Accéder au « menu 4 » ou quitter le mode de programmation :

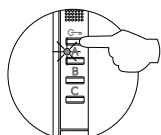

Pour accéder au « **menu 4** », presser brièvement le poussoir **G**, la LED d'état clignotera 4 fois. Pour quitter le mode de programmation, presser le poussoir **G** pendant 3 secondes, la LED d'état s'éteindra (se reporter à la page 10).

Menu 4:

Permet de modifier l'option souhaitée :

- Établir la « valeur par défaut » de toutes les options de la programmation avancée du poste d'appel.

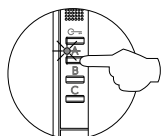

Établir la « valeur par défaut » : presser le poussoir **A**, le poste d'appel émettra deux tonalités sonores afin d'indiquer que toutes les options de la programmation avancée du poste d'appel (page 8 - 10) sont établies sur leurs valeurs par défaut.

- Le poussoir B n'a aucune fonction.

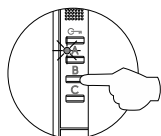

Réservé.

- Le poussoir C n'a aucune fonction.

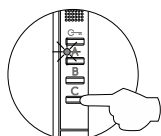

Sans fonction.

- Accéder au « menu 1 » ou quitter le mode de programmation :

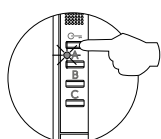

Pour accéder au « **menu 1** », presser brièvement le poussoir **G**, la LED d'état clignotera 1 fois (se reporter à la page 8). Pour quitter le mode de programmation, presser le poussoir **G** pendant 3 secondes, la LED d'état s'éteindra..

- Allumage du poste d'appel une fois la programmation terminée :

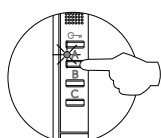

Une fois la programmation avancée terminée, le poste d'appel reste éteint : Presser le poussoir **A** pendant 3 secondes pour allumer le poste d'appel. Après chaque réinitialisation du poste d'appel et au cours des 45 secondes suivantes, aucune opération ne pourra être réalisée.

CONNEXIONS OPTIONNELLES

Activation des dispositifs auxiliaires avec les postes d'appel T-540 Plus SE:

L'activation de dispositifs auxiliaires requiert l'utilisation d'une unité relais SAR-12/24. Si le dispositif doit être activé à partir de tous les postes d'appel, relier la borne A1 des moniteurs. Si au contraire, chaque poste d'appel a son propre dispositif auxiliaire, utiliser un relais SAR-12/24 pour chacun d'eux, sans relier la borne A1 des postes d'appel.

Cette fonction peut s'activer à tout moment en pressant le poussoir C du poste d'appel, et ce, indépendamment de la position dans laquelle se trouve le combiné.

Les applications les plus usuelles sont l'éclairage de l'escalier, la commande d'un portail automatique, etc.

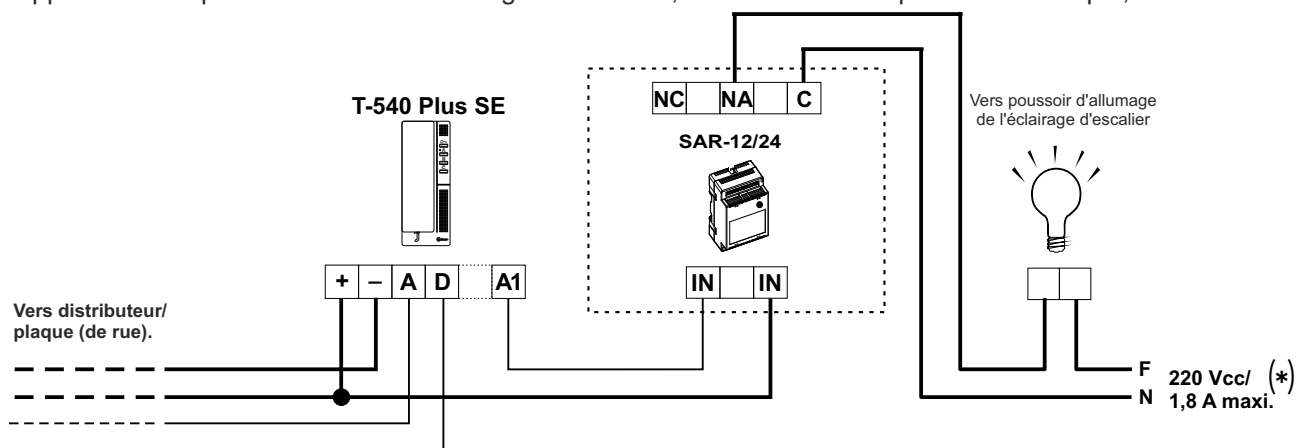

(*) Le neutre de l'alimentation de l'éclairage est connecté en série au moyen des contacts du relais SAR-12/24, la consommation maximale de l'élément à connecter ne dépassera pas 1,8A.

Pour l'activation d'une seconde gâche électrique, un transformateur TF-104 sera nécessaire.

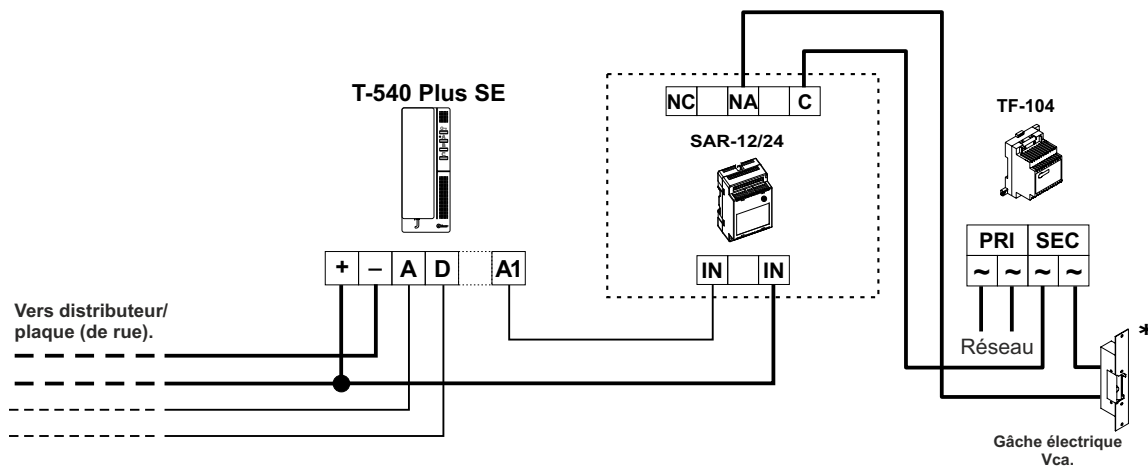

* **Important :** Installer la varistance fournie avec le groupe phonique directement sur les bornes de gâche électrique.

Entrée du poussoir extérieur de la commande de gâche de la plaque (de rue) :

Permet d'activer la gâche électrique de la plaque (de rue) au cours du processus d'appel ou de communication avec la plaque (de rue). Avec le poste d'appel au repos, permet de réaliser un appel panique aux centrales de conciergerie configurées pour recevoir ce type d'appel.

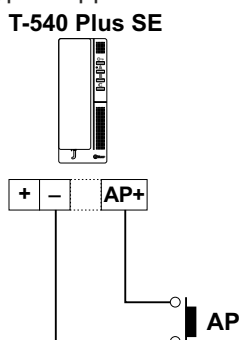

CONNEXIONS OPTIONNELLES

Suite de la page précédente.

Intercommunication entre deux postes de la même habitation :

Le poste d'appel T-540 Plus SE est équipé de série de l'intercommunication entre deux points de la même habitation. Pour pouvoir utiliser cette fonction, il est nécessaire que :

- L'un des postes d'appel soit configuré comme principal et l'autre comme secondaire avec intercommunication, tel que décrit à la page 7. En cas d'intercommunication entre un moniteur et un poste d'appel, il est recommandé de configurer le moniteur comme principal.
- Les bornes INT des postes doivent être reliées entre-elles (voir schéma).

Pour établir une intercommunication, décrocher le combiné, puis réaliser une pression longue sur le poussoir **B**, suivie d'une tonalité de confirmation, pour appeler tous les postes d'appel de l'habitation. En réalisant des pressions brèves, 1 pression permet d'appeler le poste d'appel "principal", 2 pressions permettent d'appeler le poste d'appel "secondaire 1", 3 pressions permettent d'appeler le poste d'appel "secondaire 2", 4 pressions permettent d'appeler le poste d'appel "secondaire 3" et 5 pressions permettent d'appeler le poste d'appel "secondaire 4". Seul les postes d'appel T-540 Plus SE disposent de ce mode d'appel d'intercommunication sélective. Cela est uniquement possible si aucun appel ni aucune communication n'est en cours. Une série de signaux sonores dans le combiné confirmera l'appel ou la communication de l'autre poste avec la plaque de rue. Pour établir la communication, décrocher le combiné du poste appelé. Si durant le processus d'intercommunication, un appel de la plaque (de rue) est reçu, une série de tonalités sonores seront entendues dans le combiné du poste principal; pour établir la communication avec la plaque de rue touche d'intercommunication **B** du poste configuré comme principal, ou presser la touche de la commande de gâche pour ouvrir la porte.

Les tonalités d'appel émises sont différentes en fonction de l'endroit où l'appel a été effectué, ce qui permet à l'utilisateur de distinguer la provenance de l'appel.

Rappel: Si l'habitation dispose de plusieurs postes d'appel T-540 Plus, il est nécessaire de configurer les postes d'appel T-540 Plus SE en mode "Intercommunication avec postes d'appel / moniteurs Plus", se reporter à la page 9. Ce mode de configuration ne permet pas d'établir une intercommunication sélective avec les différents postes d'appel de l'habitation, tous les postes d'appel de l'habitation recevront l'appel lorsque le poussoir est pressé.

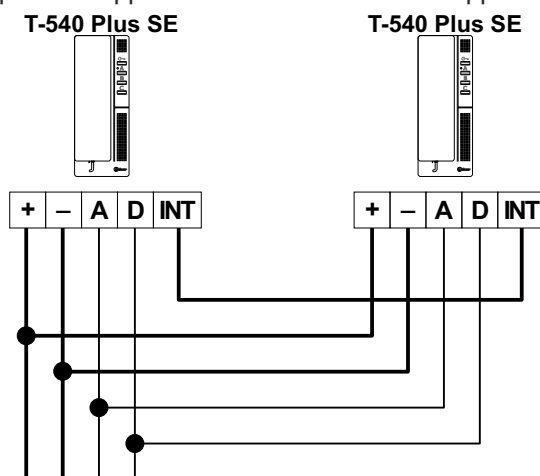

Poussoir pour réception d'appels palier :

Le poste d'appel T-540 Plus SE intègre de série la réception d'appel palier. Cette fonction permet d'éviter l'utilisation d'une sonnerie en plaçant le poussoir entre les bornes "HZ-" et "-" du poste d'appel.

Les tonalités d'appel émises sont différentes en fonction de l'endroit où l'appel a été effectué, ce qui permet à l'utilisateur de distinguer la provenance de l'appel. Si durant un processus de communication avec la plaque de rue, un appel palier est reçu, une série de signaux sonores au combiné, avertiront de la présence d'un visiteur à la porte.

Remarque : Indépendamment du volume établi pour toutes les tonalités d'appel du poste d'appel (se reporter à la page 5) et de la fonction "mode nuit", la tonalité de "l'appel palier" sera toujours établie sur le volume maximum.

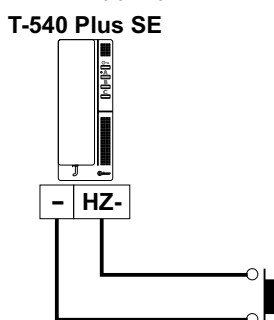

NETTOYAGE DU POSTE D'APPEL

- Pour le nettoyage du moniteur, ne jamais utiliser de solvants ni de produits de nettoyage contenant des acides, du vinaigre ou abrasifs.
- Utiliser un chiffon doux et non pelucheux humecté (imbibé) d'eau.
- Passer le chiffon sur le poste d'appel, toujours dans la même direction, de haut en bas.
- Une fois le poste d'appel nettoyé, le sécher soigneusement à l'aide d'un chiffon sec, doux et non pelucheux pour éliminer l'humidité.

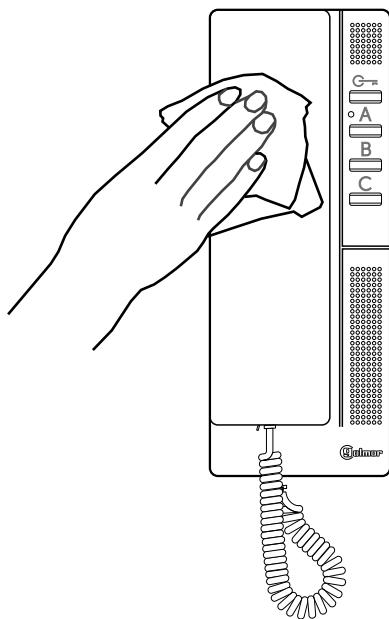

SCHÉMAS D'INSTALLATION

Portier audio :

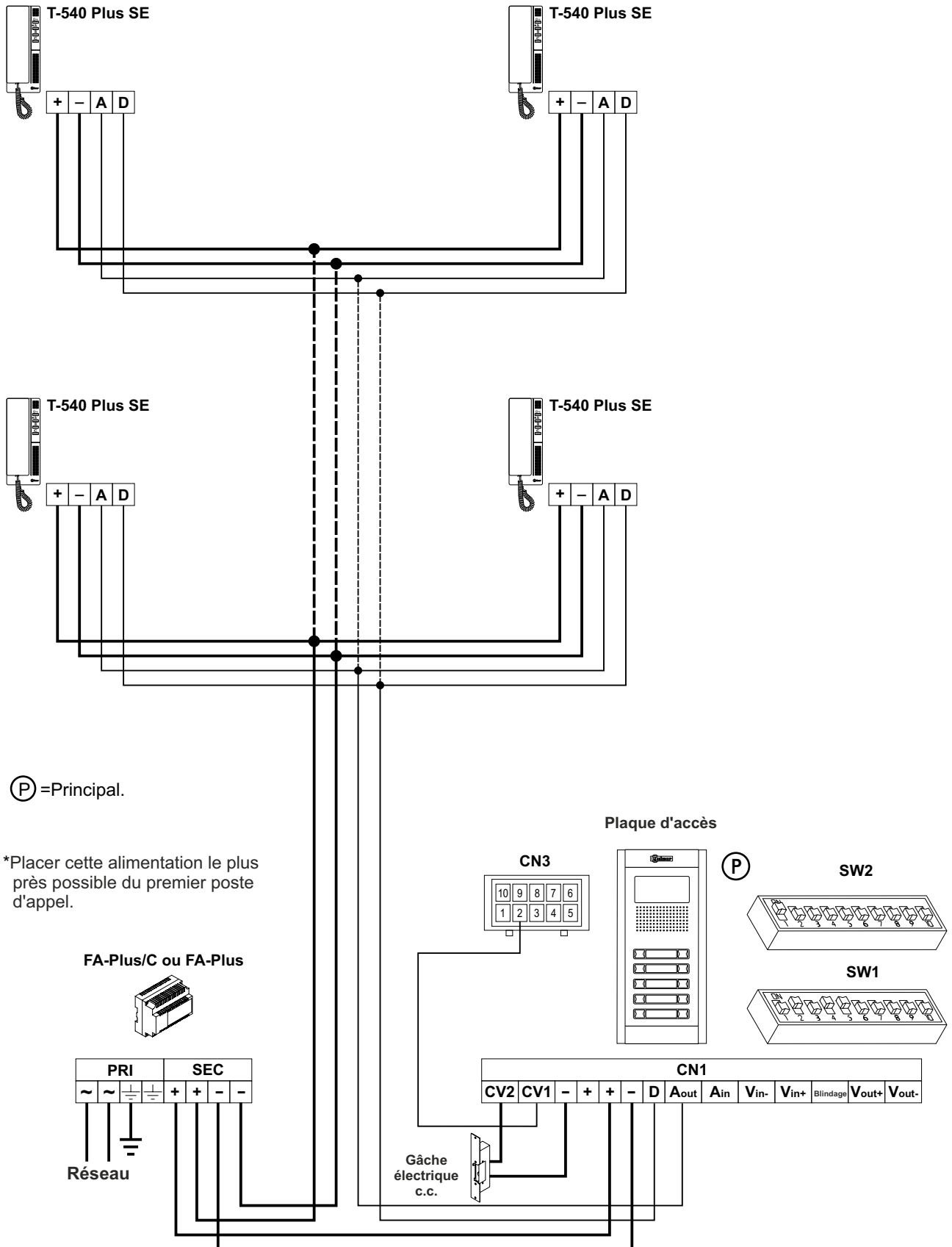

Important:

Pour obtenir de plus amples informations à propos de la plaque (de rue), des sections, des distances, d'autres schémas d'installation, etc. (se reporter au manuel « T632 PLUS P/T ML »).
<https://doc.golmar.es/search/manual/50122328>



golmar@golmar.es
www.golmar.es

GOLMAR S.A.
C/ Silici, 13
08940- Cornellá de Llobregat
SPAIN



Golmar se reserva el derecho a cualquier modificación sin previo aviso.
Golmar se réserve le droit de toute modification sans préavis.
Golmar reserves the right to make any modifications without prior notice.